

SUPRATECH

AUTOMATISMES - ACCESSOIRES - SANITAIRES INOX



RES-48/48P

DISTRIBUTEUR DE SAVON
DERRIÈRE MIROIR



— GUIDE D'INSTALLATION ET DE MAINTENANCE —

INDEX

3	CARACTÉRISTIQUES TECHNIQUES
4	PRE-INSTALLATION
5	COMPOSANTS
6-7	INSTALLATION
8	REPLISSAGE DU RESERVOIR A SAVON
9	REGLAGES PAR TELECOMMANDE
10	REPLACEMENT DE LA PILE
11	MAINTENANCE
12	LISTE DES PIÈCES DÉTACHÉES
13	GARANTIE LIMITÉE
14-15	EN CAS DE PROBLEME

Les informations contenues dans ce document reflètent les produits à la date d'impression. SUPRATECH se réserve le droit, sous réserve de toutes les lois applicables, à tout moment, à sa seule discrétion, et sans préavis, d'interrompre ou de modifier les caractéristiques, les dessins, les matériaux et les autres spécifications de ses produits, et de retirer temporairement ou définitivement ce qui précède du marché. SUPRATECH décline toute responsabilité pour les erreurs ou omissions dans les informations présentées dans ce document. En aucun cas, SUPRATECH doit être tenu responsable des dommages spéciaux, accessoires, indirects ou consécutifs de toute nature, ou tout dommage découlant de ou en relation avec l'utilisation ou la performance de ces informations. Les noms commerciaux, marques, logos présentés dans ce document, y compris leur image, sont la propriété de SUPRATECH et vous n'êtes pas autorisés à les utiliser sans le consentement écrit préalable de SUPRATECH.

CARACTÉRISTIQUES TECHNIQUES

DISTRIBUTEUR DE SAVON DERRIÈRE MIROIR

Sur secteur : RES-48

Sur piles : RES-48P

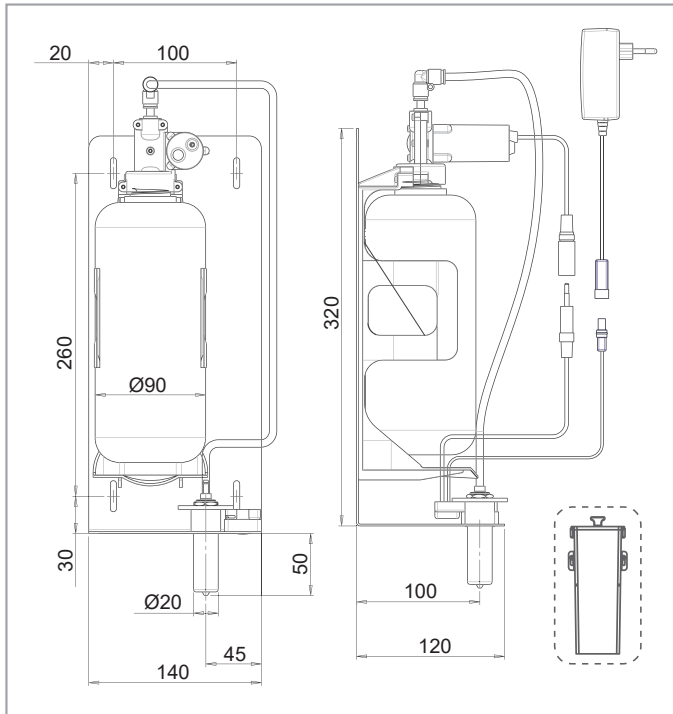

Capacité réservoir savon : 1 litre.

Alimentation : transformateur 230 / 12 V ou boîtier IP67 de 6 piles alcalines LR20.

Viscosité savon : 100 - 3800 cPs.

Dosage : 1,4 cc, ajustable avec télécommande RES-38 ou RES-30

Détection :

- mini 30, maxi 100 mm, ± 10 mm
- ajustable par télécommande RES-30 ou RES-38
- réglage pré-défini : 80 mm, ± 10 mm

PRE-INSTALLATION

VÉRIFIER LE CONTENU

Séparer toutes les pièces de l'emballage et vérifier chaque pièce selon la section COMPOSANTS.

Assurez-vous que toutes les pièces sont présentes avant de jeter l'emballage.

Si des pièces sont manquantes, n'essayez pas d'installer le distributeur de savon automatique avant d'avoir obtenu les pièces manquantes.

ATTENTION : ne pas installer le système face à une surface brillante ou tout autre système électronique à capteur infrarouge. Pour éviter les problèmes de réflexion, il est recommandé de garder une distance minimum de 300 mm entre le bec et le lavabo.

IMPORTANT : garder à l'esprit que lors de l'utilisation du robinet installé à côté du distributeur de savon, les mains de l'utilisateur ne doivent pas interférer avec l'aire de détection du distributeur de savon.

Veillez à ce que les dimensions du meuble miroir correspondent à celles de la platine support du distributeur de savon derrière le miroir.

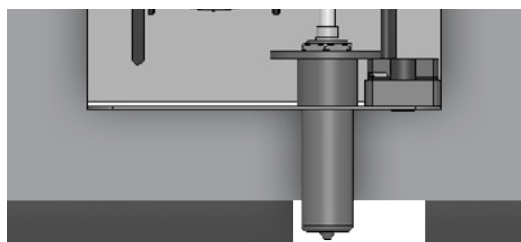

Vous assurer que le panneau du bas de l'armoire ne dépasse pas 26 mm d'épaisseur.

Max 26 mm

Les distributeurs de savon liquide Supratech, avec un entretien approprié, vous apporteront satisfaction à long terme. Un savon liquide de qualité présentant les niveaux de viscosité et de pH recommandés est le principal facteur de bon fonctionnement de votre distributeur.

La plage recommandée pour la viscosité du savon liquide est comprise entre 100 et 3800 cPs.

Si nécessaire, utilisez un viscosimètre pour vérifier la viscosité de votre savon et en tirer le meilleur parti. Un savon liquide plus épais coule plus lentement et bouche la pompe, causant ainsi des tensions et des dommages.

Le pH des savons utilisés doit être compris entre 6,5 et 8,5. Des niveaux plus bas entraîneront la corrosion du distributeur et des composants en caoutchouc et en plastique. Des niveaux de pH plus élevés entraîneront un gonflement des pièces en caoutchouc et une dégradation des composants en plastique au fil du temps.

COMPOSANTS

Familiarisez-vous avec le nom des parties et assurez-vous que toutes les pièces sont présentes.

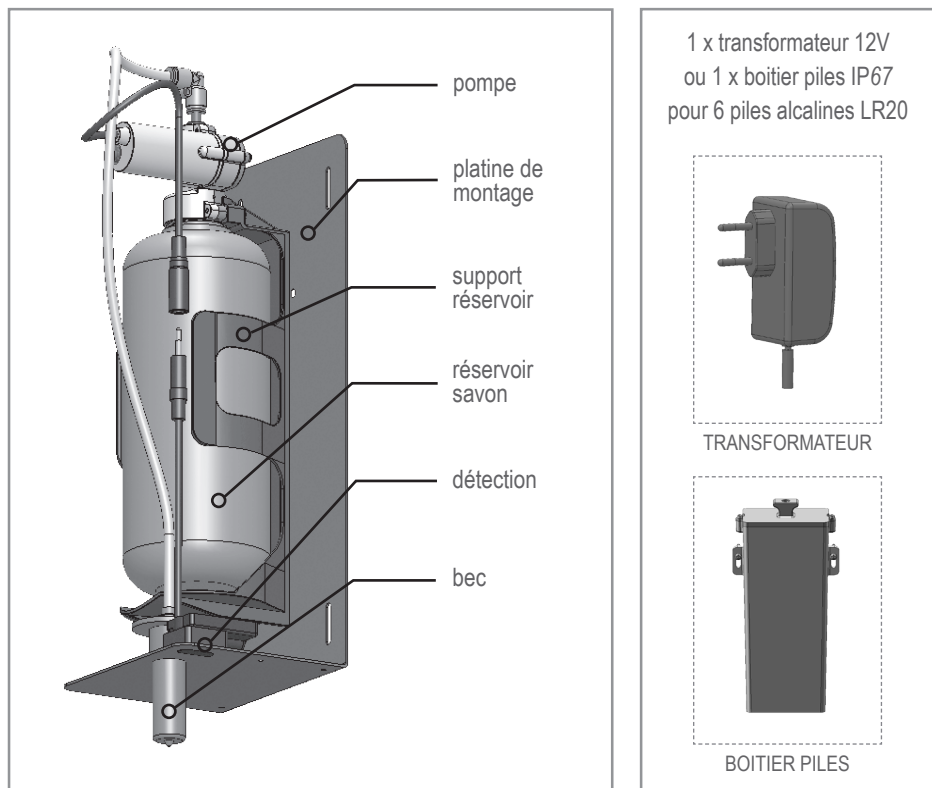

Fixation de la platine de montage avec 4 vis max. 5 mm non fournies.

INSTALLATION

Etape 1 : Préparation pour l'installation

Si nécessaire, découpez un trou au bas du compartiment du miroir pour le capteur et le bec du distributeur de savon.

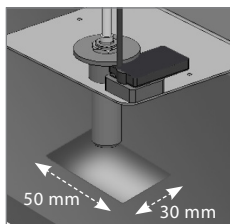

Etape 2 : Installation du distributeur de savon

1

Retirer l'autocollant de protection recouvrant le capteur.

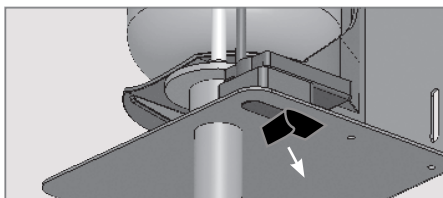

2

Placer le distributeur de savon dans le compartiment du miroir avec le bec sortant du trou.

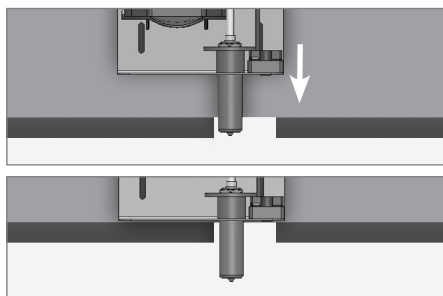

3

Fixer la platine au mur avec 4 vis (non fournies).

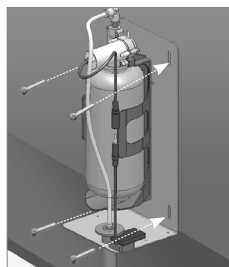

INSTALLATION

Etape 3 : Connexion de l'alimentation

1

Brancher le connecteur pompe au connecteur provenant de l'unité électronique.

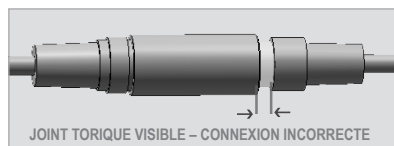

IMPORTANT : les 4 contacts du connecteur doivent être correctement branchés afin que le joint torique ne soit pas visible et qu'un clic se fasse entendre.

ATTENTION : en cas de mauvais branchement, la pompe du distributeur de savon fonctionnera en continu.

2a

Version piles : installer le boîtier pile au mur en dessous du lavabo et brancher le connecteur pile.

Attention : assurez-vous de brancher les connecteurs selon l'indication sur l'autocollant du boîtier pile.

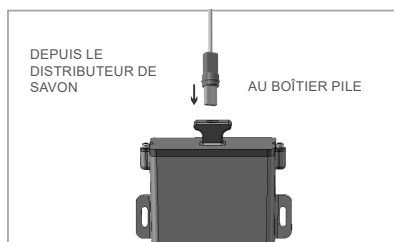

2b

Version transformateur : brancher le transformateur à la prise de courant électrique et brancher le connecteur transformateur.

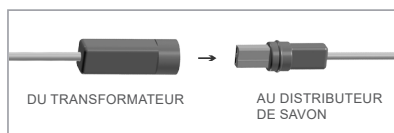

3

Attendre environ 10 secondes avant de mettre vos mains dans l'aire de détection.



REPLISSAGE DU RESERVOIR DE SAVON

1	Dévisser le réservoir du bloc pompe.	
2	Remplir de savon liquide jusqu'à la ligne supérieure.	
3	Insérer le réservoir avec le tube dans le support-réservoir.	
4	Revisser le réservoir sur la pompe. S'assurer d'une bonne fixation du réservoir.	
5	Presser le bouton de remplissage sur l'arrière de la pompe pour amorcer le savon jusqu'à ce qu'il coule du bec. Opération réalisable également à l'aide de la télécommande RES-38.	
6	NOTE : remplir dès que le niveau de savon atteint la ligne du bas du réservoir, en suivant les instructions 1 à 5.	

REGLAGES PAR TELECOMMANDE

Si vous le souhaitez, utiliser la télécommande pour régler les paramètres du distributeur à savon.

Pour utiliser la télécommande, la placer face au capteur à une distance d'environ 10-15 cm.

Attention : tenir la télécommande hors de la distance recommandée (trop près ou trop loin) peut interférer avec son fonctionnement correct.

Choisissez la fonction que vous souhaitez régler en appuyant sur le bouton de fonction comme suit :

1- QUANTITÉ DE SAVON

Quantité de savon : permet de choisir la quantité de savon désirée*.

① 0.7 à 0.9 cc

② 1.2 à 1.6 cc

③ 1.6 à 1.9 cc

④ 2.1 à 2.3 cc

Indication : voyant bleu clignote en continu dans la détection.

*la quantité exacte dépend de la viscosité du savon.

2- RESET

Pour rétablir la dose de savon d'usine, presser ADJ.

Indication : 2 clignotements bleu à la détection.

3- ARRET TEMPORAIRE

Fonction permettant toute activité face au robinet sans le déclencher (par exemple lavage).

Arrêt pour 1 minute. Soit attendre 1 minute ou presser à nouveau le bouton pour redémarrer.

Indication : ARRET = 2 clignotements rapides
MARCHE = 4 clignotements rapides

4- RECHARGE SAVON

Lorsque la bouteille de savon a été remplie à nouveau, presser le bouton FILL.

La pompe fonctionne 1 minute jusqu'à ce que le savon coule du bec.

Réappuyer sur le bouton FILL pour arrêter cette activité.

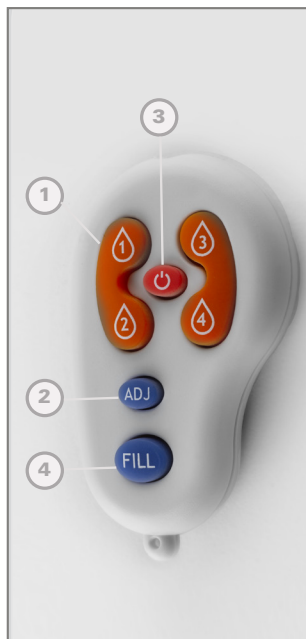

REPLACEMENT DES PILES

Lorsque les piles sont usées, un voyant bleu clignote à intervalles réguliers lorsque les mains sont dans le champ de détection.

Les piles sont à changer sous 2 semaines.

1. Ouvrir avec précaution le boîtier piles.
2. Retirer les piles usagées et les remplacer par des piles LR20 neuves.
3. Fermer le boîtier.

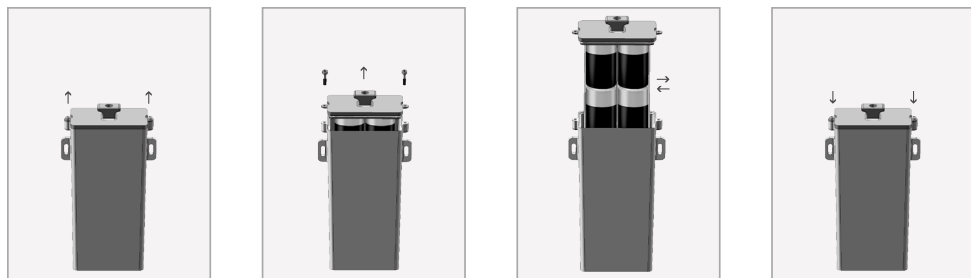

NOTE : Ne pas mélanger les piles usagées avec des neuves.

ATTENTION : ne jetez pas les piles avec les ordures ménagères. Contactez le service municipal de traitement des déchets pour connaître l'adresse du site de dépôt de batteries le plus proche.



MAINTENANCE

Entretien et nettoyage de surface chromée et finition spéciale

Ne pas utiliser d'abrasifs et de produits nettoyants à base d'alcools, acides ou similaires au risque d'abîmer la surface du distributeur de savon. Pour laver la surface du distributeur, utiliser exclusivement de l'eau savonneuse, rinçage et séchage avec un chiffon propre. Protéger le robinet en cas de lavage du carrelage avec produits agressifs, détartrants...

Démontage du tuyau savon de la pompe

Le tuyau savon peut être débranché de la pompe savon par une simple action glisser-tirer. La bague coulissante du raccord de fixation rapide de la pompe doit être abaissée. Cela libère l'extrémité ouverte du tuyau savon qui peut alors être facilement retiré.

Nettoyage du réservoir savon

Nettoyer le réservoir avant de le remplir, passer de l'eau chaude dans les tuyaux en activant la pompe jusqu'à ce que l'eau propre sorte du bec. **ASTUCE** : conserver un réservoir de réserve permettra d'effectuer ce processus de manière rapide et hygiénique, en un temps minimal.

LISTE DES PIÈCES DÉTACHÉES

Kit détection	S07220230
Ensemble pompe	S07222032
Réservoir savon 1L	S07100020
Support réservoir savon	S07120175
Kit bec	S07271023
Boîtier IP 67 pour 6 piles D	RES-293
Transformateur 12V	S06522081
Télécommande pour distributeur de savon	RES-38
Télécommande eau et savon	RES-30

GARANTIE LIMITEE

Ce distributeur de savon est garanti 2 ans à compter de sa date d'achat pour un usage normal.





Si un défaut est constaté durant cette période pendant l'utilisation normale, vous bénéficiez, à la discrétion de SUPRATECH, soit du remplacement, soit de la réparation des pièces défectueuses pour défaut du matériel ou de fabrication.

SUPRATECH n'est pas responsable des frais de main d'oeuvre, d'installation ou autres frais accessoires et coûts indirects autres que ceux indiqués ci-dessus. En aucun cas la responsabilité de SUPRATECH n'excédera le prix d'achat du produit. Cette garantie ne s'applique pas aux pannes dues à une mauvaise installation, utilisation et maintenance, usure et dégradation, pile, mauvaise composition du savon ou vandalisme.

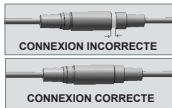
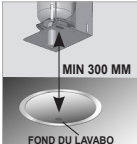
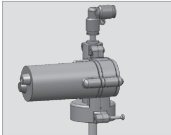

Pour toute demande en garantie, contacter votre installateur, revendeur ou SUPRATECH.

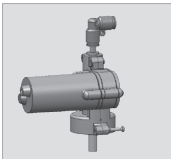
Assurez-vous de fournir toutes les informations pertinentes pour votre réclamation : description complète du problème, le produit et numéro de série, la preuve d'achat et date d'installation.

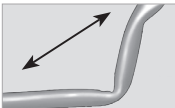
EN CAS DE PROBLEME

Problème	Indicateur	Cause	Solution	Illustration
Le savon coule	Écoulement en continu du bec	Connecteur pas complètement branché	Le connecteur doit être branché entièrement afin que le joint torique ne soit pas visible. Retirer le joint torique si nécessaire	
	Écoulement aléatoire du bec	Problème de réflexion avec un autre objet	Éliminer la source de réflexion et si nécessaire utiliser la télécommande RES-30 pour raccourcir la détection	
	Écoulement du savon par le corps de la pompe	Pompe endommagée à cause d'un savon à viscosité élevée ou débris dans les tuyaux	Remplacer la pompe. Faire circuler de l'eau chaude à travers le tuyau et le corps du distributeur de savon jusqu'au bec	
Le savon ne coule pas	La pompe émet un son lorsque la détection est activée	Le réservoir à savon est vide	Remplir le réservoir avec un savon de bonne viscosité (100 - 3800 cPs) et amorcer les tuyaux en pressant le bouton FILL de la télécommande ou sur le bouton de la pompe.	
		Le distributeur de savon n'a pas été amorcé	Amorcer le distributeur de savon en pressant le bouton Fill sur la télécommande ou en pressant le bouton de réamorçage sur la pompe, jusqu'à écoulement du savon par le bec.	
		Pompe endommagée (écoulement par le corps)	Remplacer la pompe	
		Débris ou savon solidifié dans le tuyau ou réservoir	Faire couler de l'eau chaude à travers le tuyau, la pompe et le distributeur jusqu'au bec. Remettre du savon de viscosité correcte	
		Savon à haute viscosité (> 3800 cPs)	NOTE : utiliser le distributeur de savon avec un savon à viscosité élevée peut causer des dommages à la pompe et raccourcir sa durée de vie	
		Tuyaux déformés	Déplier ou redresser les tuyaux	

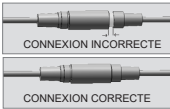
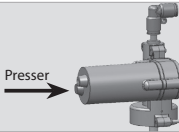
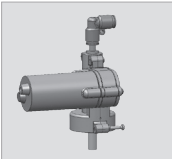
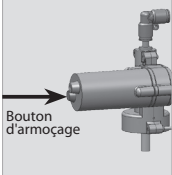
EN CAS DE PROBLEME

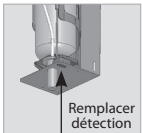
Problème	Indicateur	Cause	Solution	Illustration
Le savon ne coule pas	La pompe n'émet pas de son lorsque la détection est activée	Connecteur pas complètement branché	Le connecteur doit être branché entièrement afin que le joint torique ne soit pas visible. Retirer le joint torique si nécessaire.	 <p>CONNEXION INCORRECTE</p> <p>CONNEXION CORRECTE</p>
		Le bouton d'amorçage n'active pas la pompe	Remplacer la pompe. Faire couler de l'eau chaude à travers le tuyau, la pompe et le distributeur jusqu'au bec	 <p>Presser</p>
		Pompe endommagée (écoulement par le corps)		
	La détection ne clignote pas lorsque les mains sont placées devant	Débris ou savon solidifié dans le tuyau ou réservoir	Faire couler de l'eau chaude à travers le tuyau, la pompe et le distributeur jusqu'au bec. Remettre du savon de viscosité correcte NOTE : utiliser le distributeur de savon avec un savon à viscosité élevée peut causer des dommages à la pompe et raccourcir sa durée de vie.	
		Le bouton d'amorçage sur la pompe n'active pas la pompe	Transformateur : vérifier le fonctionnement avec un transformateur fonctionnel. Si nécessaire remplacer avec transformateur approprié. Voir liste des pièces détachées pour références Piles : vérifier le fonctionnement avec un boîtier pile fonctionnel. Si nécessaire, remplacer les piles ou remplacer le boîtier pile	 <p>Bouton d'amorçage</p>
		Problème de réflexion avec un autre projet	Éliminer la source de réflexion et utiliser la télécommande RES-30 pour raccourcir la détection	 <p>MIN 300 MM</p> <p>FOND DU LAVABO</p>
Détection endommagée	Si les deux solutions ci-dessus n'ont pas résolues ce problème, remplacer la détection. Se référer à la liste des pièces détachées pour les références	 <p>Remplacer détection</p>		

SUPRATECH

2, rue des Cyprès - 37240 Bossée - France

Tél : (33)2 47 92 23 31 - Fax : (33)2 47 92 84 71 - info@autosanit.com

www.autosanit.com



08.19

