

SUPRATECH

GUIDE D'INSTALLATION ET DE MAINTENANCE



DISTRIBUTEUR AUTOMATIQUE DE SAVON INOX

Dimensions	L110 x H268 x P107 mm
Capacité réservoir	800 ml
Piles	3 piles alcalines LR 14 1,5V
Capot	Inox AISI 304 brossé
Autonomie estimée	100 000 cycles ou 1 an
Longueur détection automatique	60±38 mm
Température de fonctionnement	5 ~ 40°C
Temps de détection (msec)	500 ~ 1k
Volume savon	0.8 ~ 1.2 ml
Viscosité cP (MPas)	1 ~ 3000
Poids net	1 kg
Fonctionnement	Automatique par détection
Type réservoir fourni	800 ml à remplissage ou cartouche 800 ml
Type de pompe	Tube péristaltique (valve de distribution)

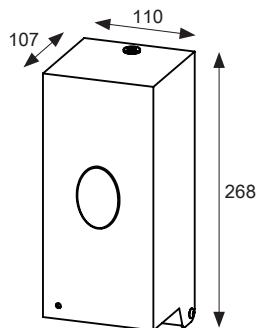

GUIDE POSE

Fonctionnement :

1. Positionner les mains sous le distributeur dans l'aire de détection. Le distributeur délivre automatiquement la dose pré-réglée de savon liquide par la buse à embout.
2. Pour obtenir une dose supplémentaire, retirer les mains et les positionner à nouveau dans l'aire de détection.

Longueur de détection :

La détection est automatiquement ajustée pour définir la distance appropriée comme zone de déclenchement. Ceci est basé sur la hauteur de montage au-dessus du comptoir ou du sol et des conditions d'éclairage ambiant et réflets de lumière. Il n'existe aucune commande réglable par l'utilisateur pour cette fonction. Il est important de respecter les directives de la section 4 (au verso de ces instructions) et d'installer l'appareil au-dessus du minimum requis pour chaque type d'installation. Si les conditions d'éclairage changent au cours de l'utilisation, l'unité se réajustera automatiquement pour s'adapter au nouvel environnement sans intervention du propriétaire. Ces changements de qualité de réflexion sur le comptoir peuvent nécessiter le déplacement du distributeur au-dessus de la hauteur minimale indiquée.

Avant installation :

1. Préparer une surface verticale propre et lisse.
2. S'assurer d'un espace suffisant au-dessus pour ouvrir avec la clé.
3. S'assurer d'une zone en-dessous sans obstruction dans l'aire de détection.
4. Vérifier le bon fonctionnement du distributeur dans sa position, tenir à la main, avant fixation définitive.

Installation sur cloison sèche ou carrelage :

1. Scotcher le gabarit à l'emplacement choisi sur le mur.
2. Percer les 4 trous indiqués $\varnothing 7$
3. Insérer les 4 chevilles fournies et retirer gabarit (fig. 1).
4. Visser les 2 vis fournies du haut en laissant 3 mm entre le mur et la tête de vis (fig. 2 et 3) pour accrocher le distributeur.
5. Suspendre le distributeur par les 2 trous oblongs de la platine support.
6. Déverrouiller avec la clé et ouvrir le capot du distributeur (fig. 4).
7. Retirer le réservoir et sécuriser le distributeur au mur par les 2 trous restant de la platine avec les 2 autres vis fournies. Serrer toutes les vis (fig. 5)

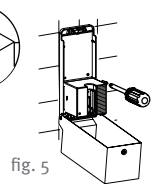
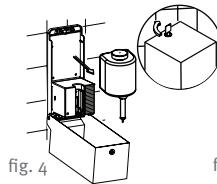
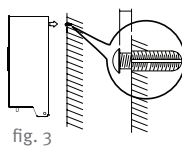
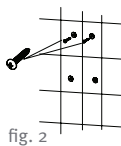
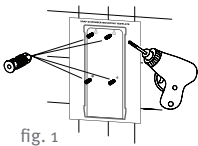

Installation adhésif sur miroir :

1. Nettoyer la surface de pose avec de l'alcool isopropylique.
2. Marquer les contours du distributeur sur le miroir avec un adhésif de masquage.
3. Retirer les protections de l'adhésif double-face derrière la plaque support du distributeur.
4. Positionner le distributeur et le maintenir 1 minute avec une pression constante.
5. Laisser prendre l'adhésif 10 heures avant 1er remplissage en savon

GUIDE UTILISATION

Vérifications :

1. Vérifier fixation solide du distributeur sur son support.
2. Vérifier la viscosité correcte du savon dans le réservoir.
3. Vérifier la fermeture du bouchon réservoir et le trou d'évent libre.
4. Vérifier le réservoir propre (pas de coulure) et sans fuite.
5. Vérifier le fermoir verrouillé sur le tube pompe (soulever, pousser et baisser pour engager les tétons ou inversément pour déverrouiller).
6. Vérifier que 3 piles neuves LR14 sont installées avec les polarités correctes (voir indication +/-).

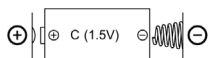

7. Vérifier le connecteur du boîtier pile correctement branché avec le câble et la porte du compartiment fermée.
8. Vérifier que la LED est allumée bleue et ensuite clignote 3 fois, lors de la fermeture du capot, en appuyant sur l'interrupteur (tige bleue en bas).
9. Vérifier le capot correctement fermé et verrouillé par la clé.

Informations importantes :

1. Assurez-vous qu'aucune source lumineuse n'est dirigée ou réfléchie par le bas sur le capteur.
2. Utilisez uniquement du savon neuf de qualité et nettoyez correctement le réservoir à savon avant chaque remplissage. Les dépôts de vieux savon risquent de causer des dysfonctionnements et blocage.
3. Ne diluez pas le savon liquide, à moins qu'il soit concentré, et n'utilisez pas de savon contenant des abrasifs. Respecter la viscosité indiquée de savon liquide.
4. Ne plongez pas le distributeur de savon dans l'eau et ne le nettoyez pas à l'eau courante. Cela conduirait à un court-circuit.
5. Si le distributeur est en panne et que les piles ont été remplacées, ne tentez aucune réparation. Appelez votre revendeur pour assistance professionnelle.

Installation avec transformateur (option) :

1. Ouvrir le capot avec clé fournie (fig. 2)
2. Passer la prise jack par le trou sur la platine arrière (fig. 3) et connecter sur le distributeur (fig. 4)

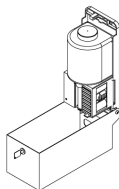

(fig.2)

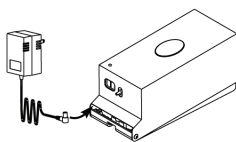

(fig.3)

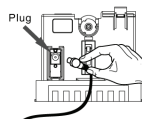

(fig.4)

Indicateur piles faibles :

Avec le capot ouvert et réservoir retiré, effectuez le test de capacité suivant :

1. Enfoncez et maintenez l'interrupteur de sécurité sous le distributeur (tige bleue).
2. Voir la LED bleue s'allumer et clignoter 3 fois indiquant "en opération" et piles chargées.
3. Si LED clignote en continu, les piles sont à remplacer.

En cas de problème :

Symptome	Solution
Savon ne coule pas	<ul style="list-style-type: none"> • Vérifier niveau et qualité du savon dans réservoir • Vérifier saleté sur la cellule de détection • Vérifier charge des piles • Vérifier blocage du tube pompe et embout, évent du bouchon • Vérifier reflet perturbant la détection
Voyant LED clignote	<ul style="list-style-type: none"> • Remplacer piles
Faible quantité de savon	<ul style="list-style-type: none"> • Retirer le réservoir et laver le tube pompe, son embout, l'évent du bouchon et remettre du savon neuf. • Vérifier le fermetoir en position correcte • Vérifier si tube pompe est mal tenu ou mal vissé
Fuite savon par le bas	<ul style="list-style-type: none"> • Vérifier si tube pompe est bien vissé sous le réservoir ou si le réservoir est endommagé / percé • Si cartouche, vérifier si défaut et/ou remplacer

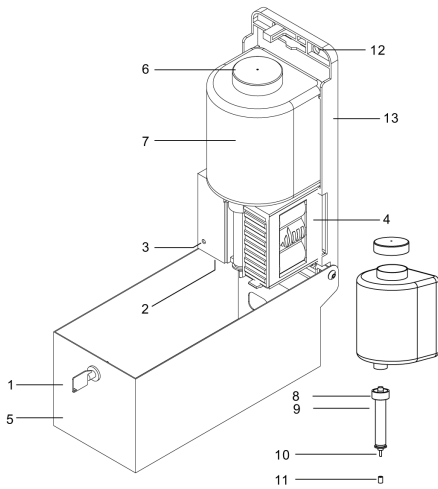

Liste des composants :

1. Clé de sécurité
2. Détection
3. Voyant : indicateur en marche ou piles faibles
4. Boitier piles
5. Capot

Ensemble réservoir

6. Bouchon du réservoir
7. Réservoir
8. Raccord tube caoutchouc sur réservoir
9. Tube caoutchouc
10. Embout plastique
11. Bouchon de l'embout

Pour l'installation :

12. 2 trous (pour fixation murale)
13. Platine arrière

Distance :

Au moins 20 cm d'une table normale

Au moins 30 cm d'une surface inox

Sinon risque de fonctionnement continu

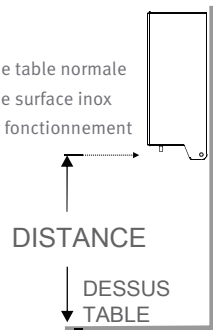

Garantie :

Le distributeur automatique de savon est garanti contre tout défaut de fonctionnement ou matériel, sous conditions d'usage normal, pour une période de 2 ans à partir de la date d'achat.

SUPRATECH - 2, rue des Cyprès - 37240 Bossée - France

Tél : (33)2 47 92 23 31 - info@autosanit.com

www.autosanit.com